

PIPUR ÚTFYRIR LÓÐAMÖRK
2x50mm PEH PÍPA - RAFMAGNS- & SÍMAINNTAK
1x32mm PEH PÍPA - AUKA
2x BLÁSTURSRÖR FYRIR LJÓSLEIÐARA
2x25mm PEH PÍPA - AÐ LÓÐAMÖRKUM FYRIR FRAMAN HÚS

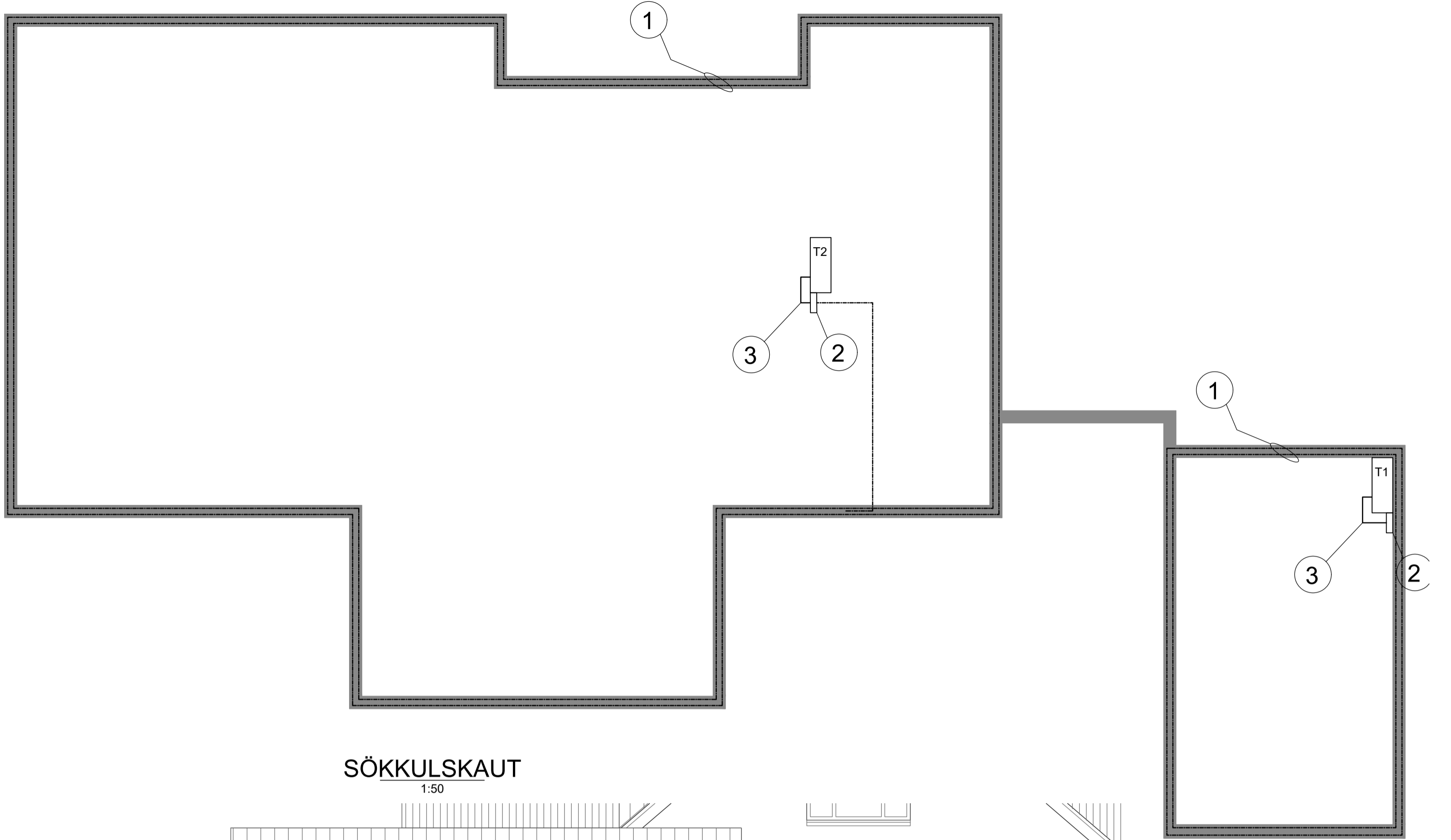

SÖKKULSKAUT
1:50

- SKÝRINGAR:
- SÖKKULJÁRN
- SÖKKULSKAUT VERKTAKI SKAL TENGJA SAMAN TVO NEDSTU JÁRNIN Í SÖKKLINUM. ÞANNIG AÐ LEIÐANDI SAMBAND FÁIST. JÁRNIN SKULU TENGÐ SAMAN MED VIRLÁSUM. MIÐAÐ VIÐ AÐ MINST TVEIR VIRLÁSAR SÉU Á HVERRI SAMTENGINGU. TAKA SKAL STEYPUJÁRNSTEIN UPP ÚR SÖKKLINUM SEM SÍÐAN SKAL FRAMLENGJA MEÐ 25mm² JARÐVÍR OG SKAL TENGJAST PEN SKINNU Í AÐALTÖFLU.
 - LAGNING SÖKKULSKAUTS ER Á ÁBYRGÐ RAFVERKTAKA, EN FRAMKVÆMDIN GETUR VERIÐ Í HÖNDUM BYGGINGARVERKTAKA, RAFVERKTAKI SKAL TAKA ÚT SÖKKULSKAUT. LAGNING SÖKKULSKAUTSINS SKAL GERÐ SAMKVÆMT TÆKNILEGUM TENGISKILMÁLUM SAMORKU OG ÍST 200 STAÐLI.
 - INNSTEYPT TENGIBOX FYRIR SÖKKULSKAUT Í 200mm HÆÐ FRÁ FULLFRÁ GENGNU GÓLFU
 - JARÐLEIÐARI Í Ø25mm RÖR, TENGIST INN Á PE-JARÐSKINNU Í AÐALTÖFLU T1.

AFSTÖÐUMYND
1:500

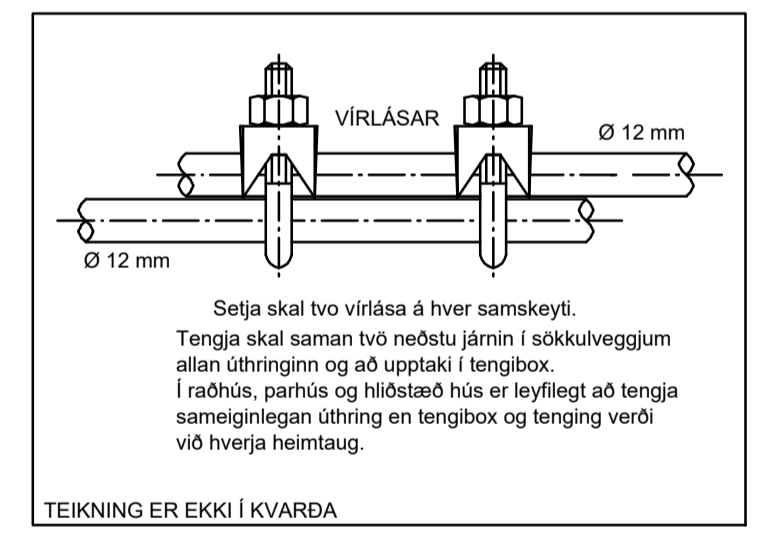
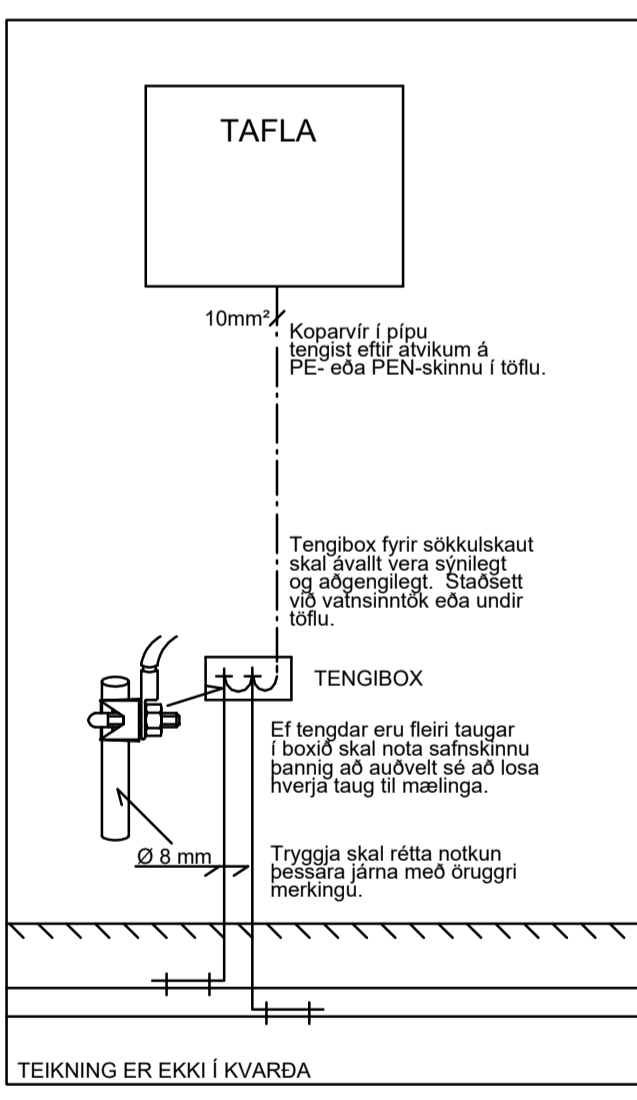

TEIKNING ER EKKI Í KVARDA

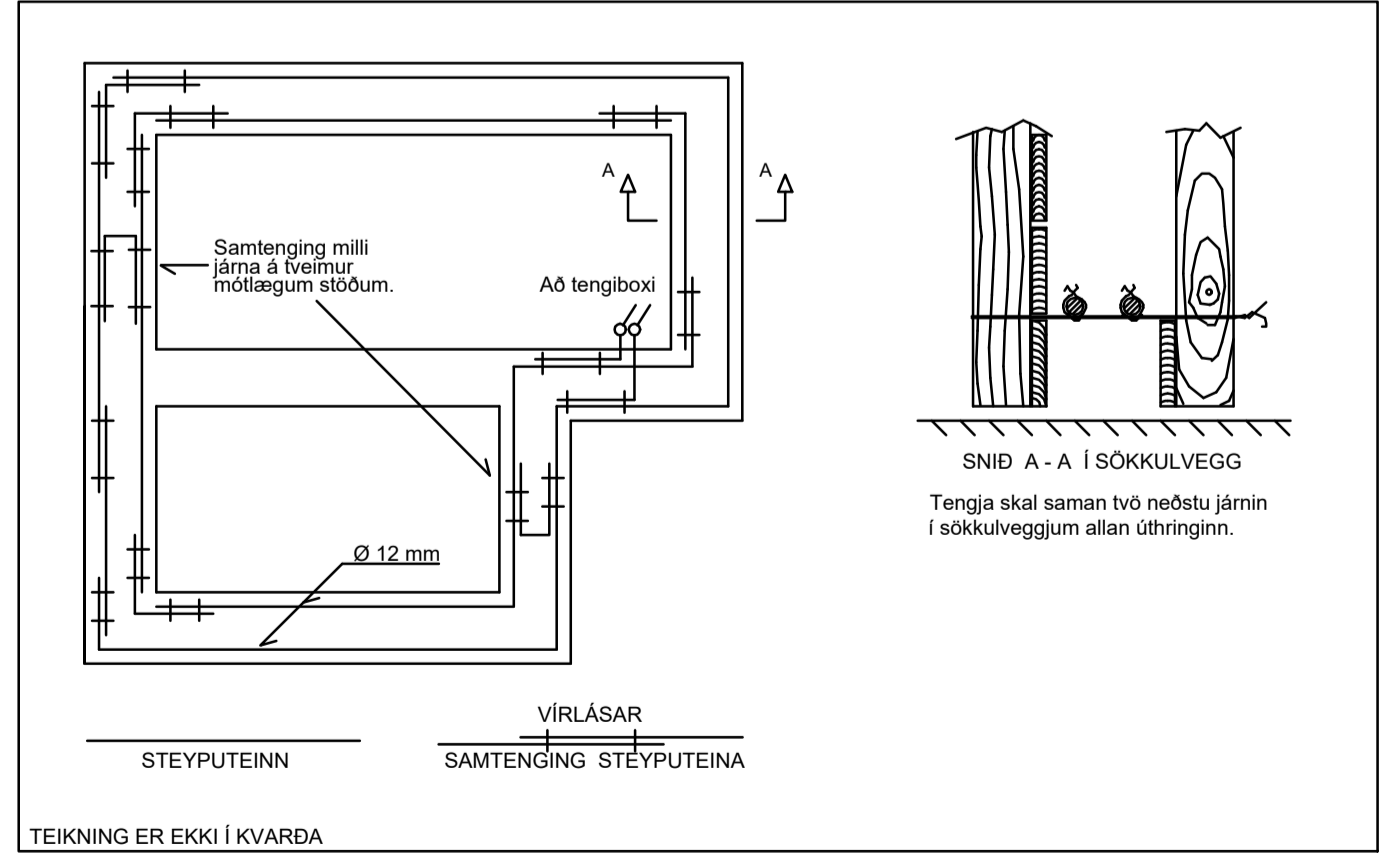

SÖKKULSKAUT
ÁN HVARDA

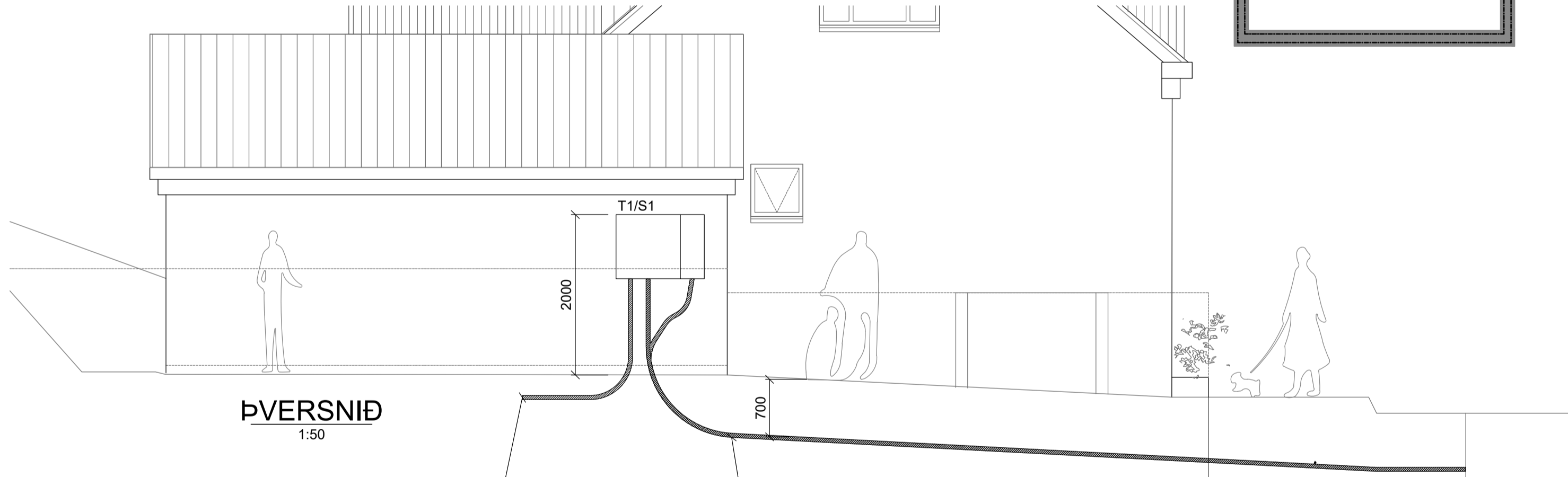

ÞVERSNIÐ
1:50

PÍPUR INN Í HÚS
4x50mm PEH PÍPA - RAFMAGNS,
SÍMAINNTAK & AUKA RÖR

PÍPUR ÚTFYRIR LÓÐAMÖRK
2x50mm PEH PÍPA - RAFMAGNS- & SÍMAINNTAK
1x32mm PEH PÍPA - AUKA
2x BLÁSTURSRÖR FYRIR LJÓSLEIÐARA
2x25mm PEH PÍPA - AÐ LÓÐAMÖRKUM FYRIR FRAMAN HÚS

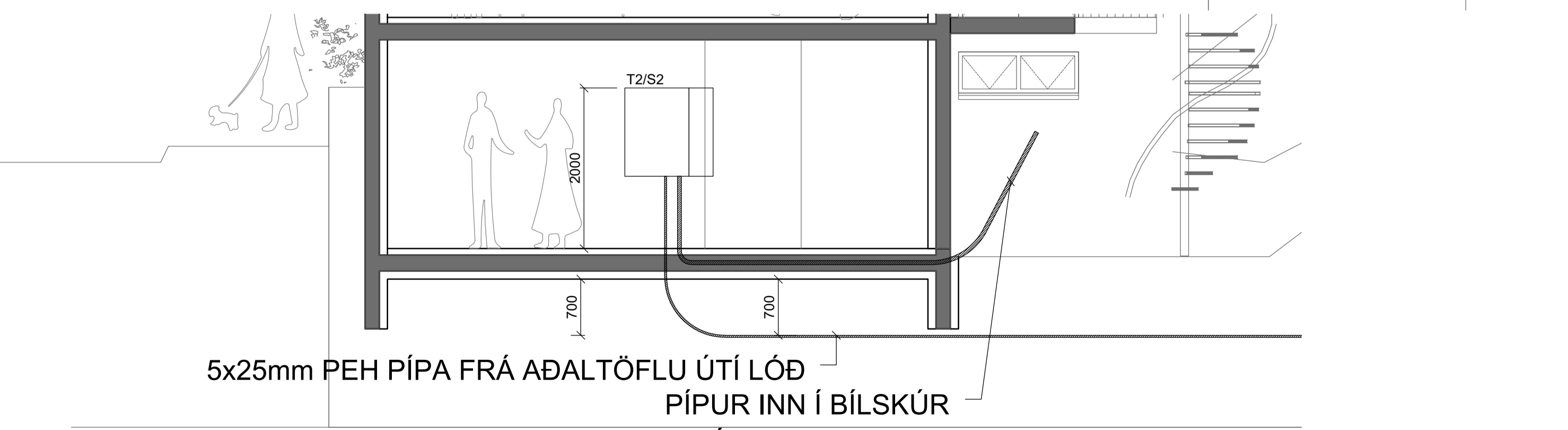

ÞVERSNIÐ
1:50

5x25mm PEH PÍPA FRÁ AÐALTÖFLU ÚTÍ LÓÐ
PÍPUR INN Í BÍLSKÚR
4x50mm PEH PÍPA - RAFMAGNS,
SÍMAINNTAK & AUKA RÖR

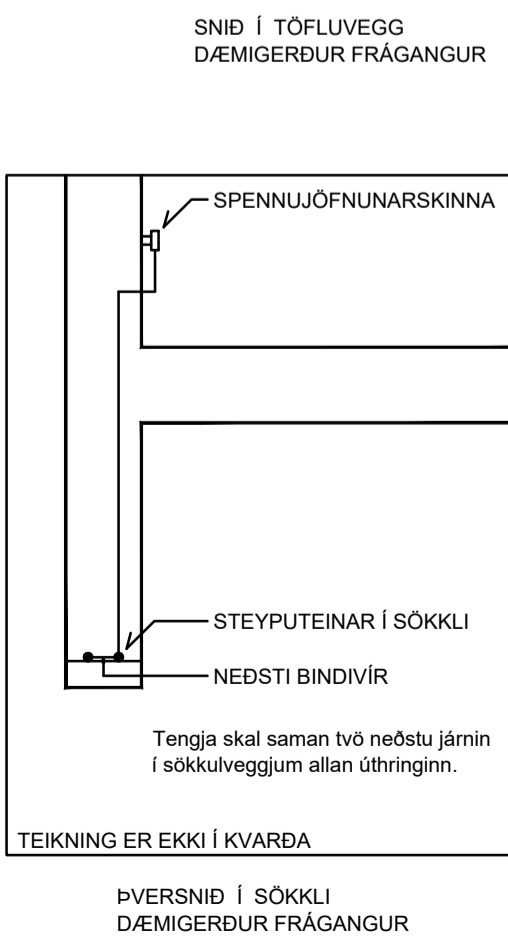

TEIKNING ER EKKI Í KVARDA

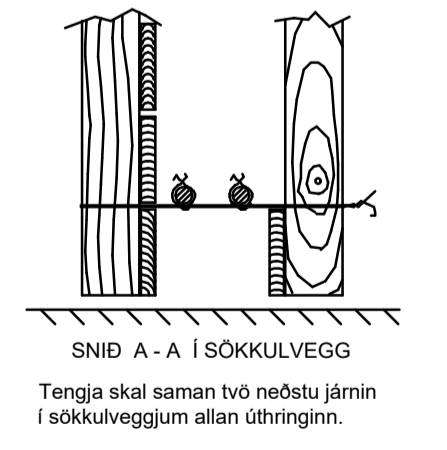

TEIKNING ER EKKI Í KVARDA

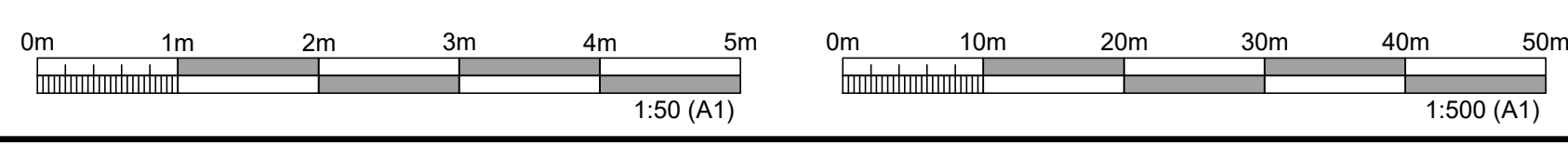

Br.	DAGS.	SKÝRINGAR	HANNAÐ	YFIRF. & SAMP.
A	02.12.2020	VERKTEIKNING	RÞH	RÞH/RÞH
B	11.05.2021	BREYTING Á INNTAKI HEIMTAUG	RÞH	RÞH/RÞH

SR Straumrof ehf.
Vesturvangi 5 220 Hafnarfjörður
Sími: 787 - 6655 www.Straumrof.is
straumrof@gmail.com Kt: 651119-1540

© ÖLL AFRITUN TEIKNINGAR ER HÁÐ SKRIFLEGGU LEYFI HÖNNUNAR.

Verkefni:
**MJÓSUMD 8
220 HAFNARFJÖRÐUR**

BYGGT Á AÐALUPPDRATTUM - DAGS: 12.03.2021 - ÚTGÁFA: A

Teikningheiti:
**RAFLAGNIR
AFSTÖÐUMYND, SNIÐ &
SÖKKULSKAUT**

Dagsetning: 2.12.2020 Mælikvæði: 1:50 Blaðstærð: A1

Nafn og kennitala samræmingarhönnuðar / hönnunarsjóra:
Ragnar Þór Harðarson kt:080890-3979

Undirskrift hönnuðar:
Kári Eiríksson kt: 070365-4059

Undirskrift hönnunarsjóra:

Verknúmer: 2020-002 Teikningar blaðnúmer: 003 Útgáfa: B

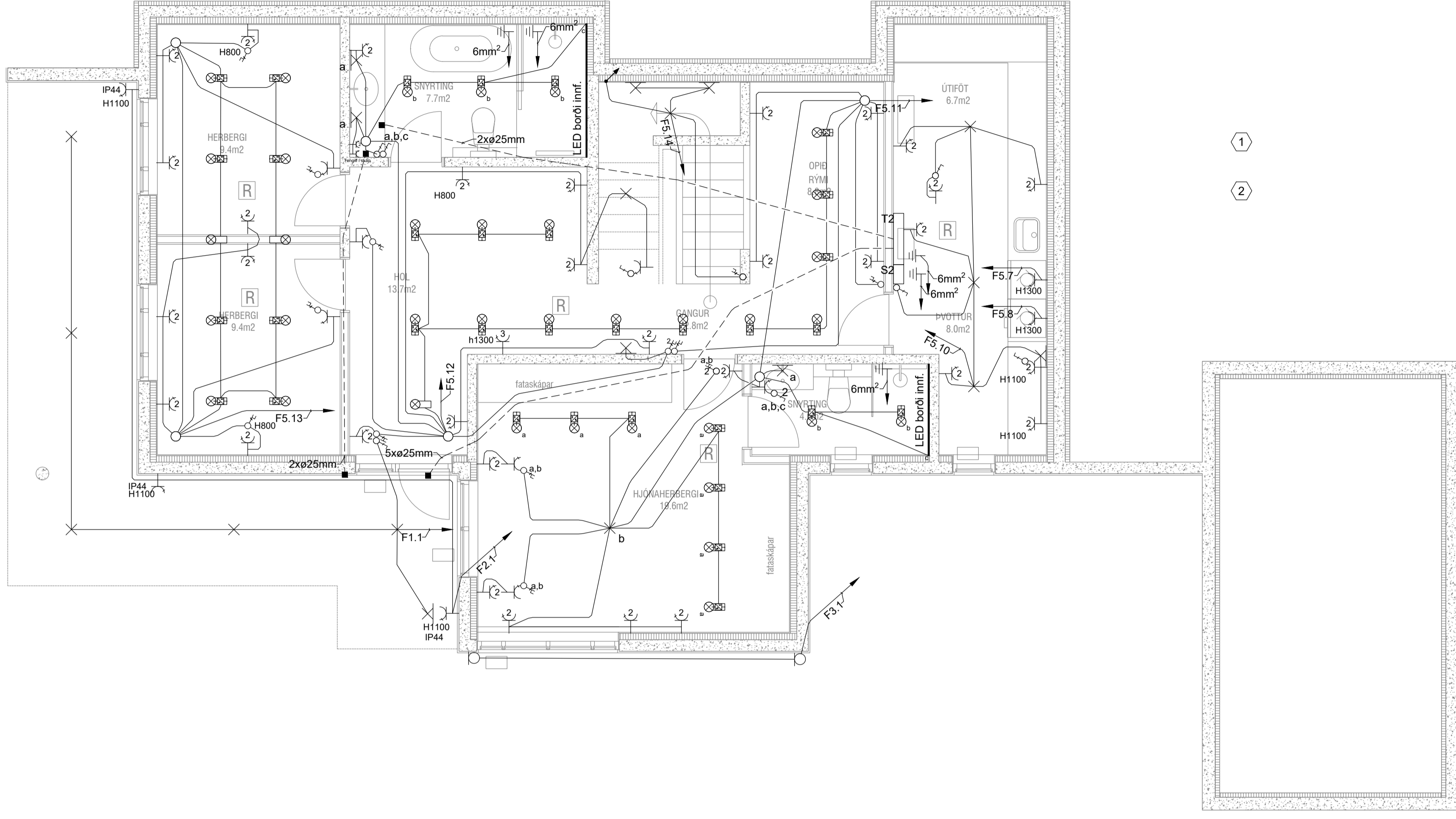

ALMENNAR SKÝRINGAR

- 1 HÆÐIR, VARNARBÚNAÐUR OG ÞÉTTLEIKI RÁFBÚNAÐAR, SJÁ TEIKNINGU 2020-002-002 SAMKV. IEC/EN 60898

SKÝRINGAR

- 1 FJÖLDI RÓRA FRÁ JARÐHÆÐ OG UPPÚR 25x RÖR MILLI HÆÐA 19xø16mm & 6xø20mm RÖR
- 2 MUNA EFTIR LOGN Í EYJU Í ELDHÚSI SEM FER Í GOLF

Br.	DAGS.	SKÝRINGAR	HANNAÐ	YFIR.	SAMF.
A	11.05.2021	VERKTEIKNINGAR	RÞH	RÞH	

SR Straumrof ehf.
Vesturvangi 5 220 Hafnarfjörður
Sími: 787 - 6655 www.Straumrof.is
straumrof@gmail.com Kt: 651119-1540

© ÖLL AFRITUN TEIKNINGAR, ER HÁÐ SKRIFLEGU LEYFI HÖNNUÐAR.

Verkhelt:
MJÓ Sund 8
220 HAFNARFJÖRÐUR

BYGGT Á ABALUPPRÁTTUM - DAGS: 12.03.2021 - ÚTGÁFA: A

Teikningheiti:
RÁFLAGNIR
LÁGSPENNA
JARÐHÆÐ

Dagsetning: 11.05.2021 Mælikvæði: 1:50 Blaðstærð: A1

Nafn og kennitala rafhagna hönnuðar:
Ragnar Þór Harðarson kt:080890-3979

Undirskrift hönnuðar:

Nafn og kennitala samræmingarhönnuðar / hönnunarstjóra:
Kári Eiríksson kt: 070365-4059

Undirskrift hönnunarstjóra:

Verknúmer: 2020-002 Teikningar bláddi: 004 Útgáfa: A

GRUNNMYND JARÐHÆÐ
1:50

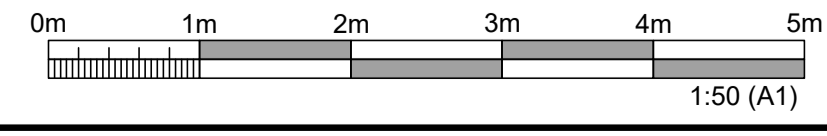

ALMENNAR SKÝRINGAR

- 1 HÆDIR, VARNARBÚNAÐUR OG ÞÉTTLEIKI RAFBÚNAÐAR, SJÁ TEIKNINGU 2020-002-002 SAMKV. IEC/EN 60898

SKÝRINGAR

- 1 FJÖLDI RÓRA FRÁ 3 HÆÐ NIÐUR Á JARÐHÆÐ
8x RÖR MILLI HÆÐA
5xø16mm & 3xø20mm RÖR
- 2 FJÖLDI RÓRA FRÁ 2 HÆÐ NIÐUR Á JARÐHÆÐ
17x RÖR MILLI HÆÐA
14xø16mm & 3xø20mm RÖR

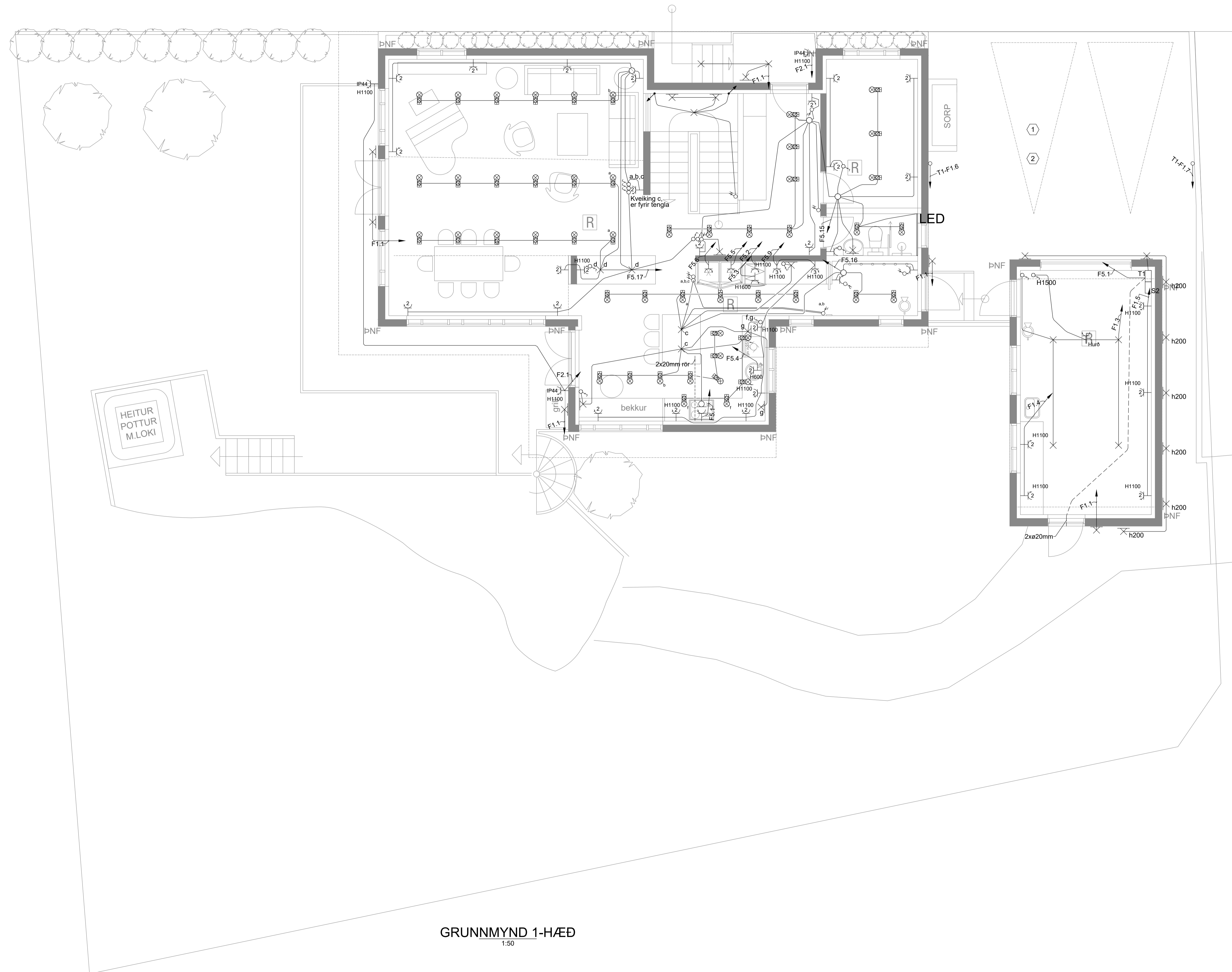

GRUNNMYND 1-HÆÐ
1:50

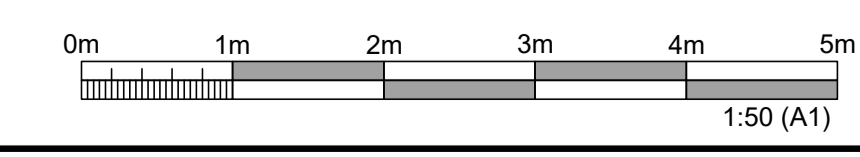

Br.	DAGS	SKÝRINGAR	HANNAÐ	YFIRF. & SAMP.
A	11.05.2021	VERKTEIKNINGAR	RÞH	RÞH

SR Straumrof ehf.
Vesturvangi 5 220 Hafnarfjörður
Sími: 787 - 6655 www.Straumrof.is
straumrof@gmail.com Kt: 651119-1540

© ÖLL AFRITUN TEIKNINGAR, ER HÁÐ SKORFLEGU LEYFI HÖNNUÐAR.
Verkhætt:
**MJÓSEND 8
220 HAFNARFJÖRÐUR**

BYGGT Á ADALUPPDRATTUM - DAGS: 12.03.2021 - ÚTGÁFA: A
Teikningheiti:
**RAFLAGNIR
LÁGSPENNA
1. HÆÐ**

Dagsetning: 11.05.2021 Mælikvæði: 1:50 Blaðstærð: A1
Nafn og kennitala rafhagna hönnuðar:
Ragnar Þór Harðarson kt:080890-3979

Undirskrift hönnuðar:
Nafn og kennitala samræmingarhönnuðar / hönnunarstjóra:
Kári Eiríksson kt: 070365-4059

Undirskrift hönnunarstjóra:
Verknúmer: 2020-002 Teikningar blaðnúmer: 005 Útgáfa: A

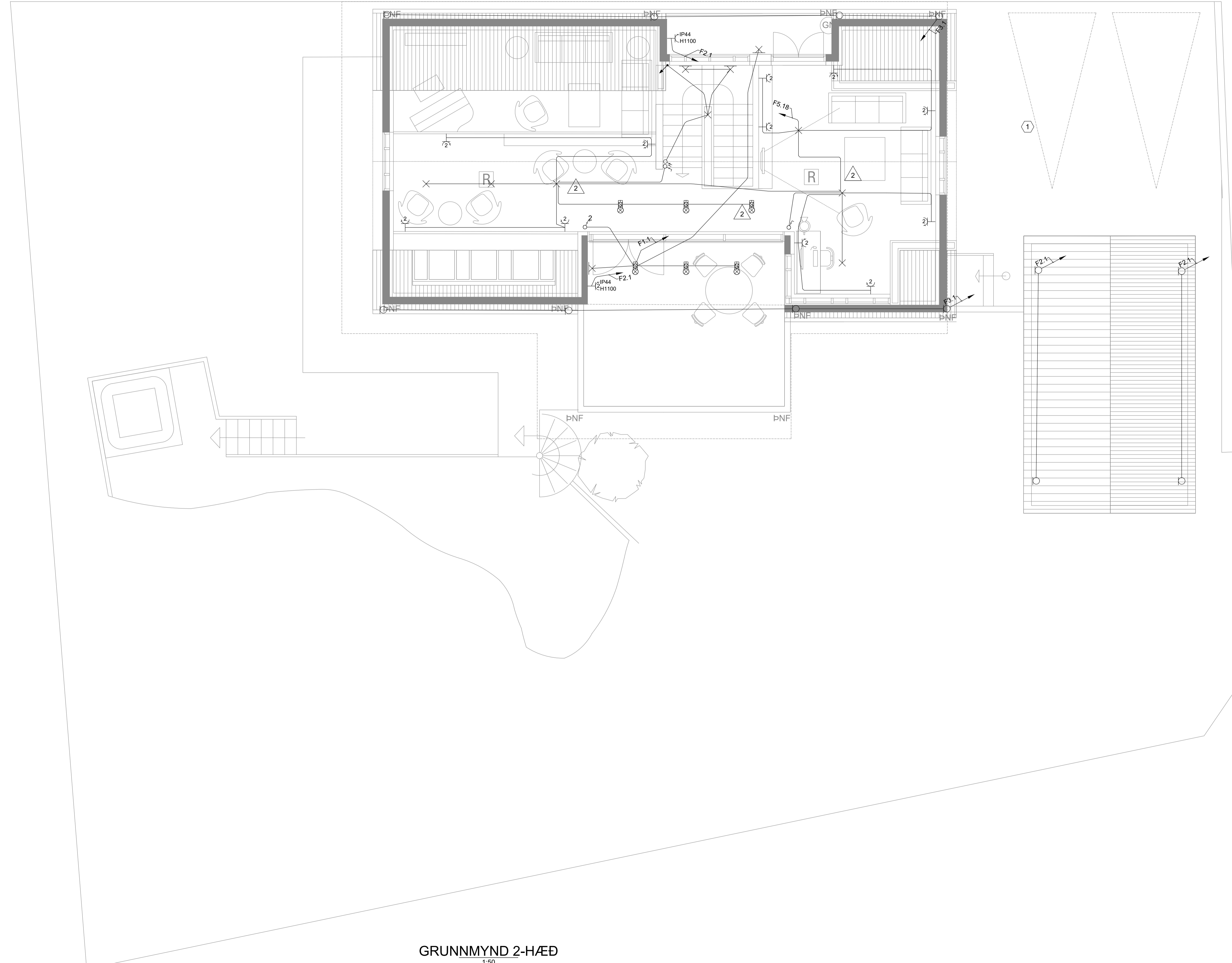

ALMENNAR SKÝRINGAR

- 1 HÆDIR, VARNARBÚNAÐUR OG ÞÉTTLEIKI RÁFBÚNAÐAR, SJÁ TEIKNINGU 2020-002-002 SAMKV. IEC/EN 60898

SKÝRINGAR

- 1 FJÖLDI RÓRA FRÁ 3 HÆÐ NIÐUR Á JARÐHÆÐ 7x RÖR MILLI HÆÐA 4xø16mm & 3xø20mm RÖR
- 2 SAMEINING Á GREIN 18 OG 19. BREYTING Á LAMPA UPPRÖÐUN

Br.	DAGS	SKÝRINGAR	HANNAÐ	YFIRF. & SAMP.
A	11.05.2021	VERKTEIKNINGAR	RÞH	RÞH
B	17.08.2022	BREYTINGAR Á LAMPAPLANI	RÞH	RÞH

SR Straumrof ehf.
Vesturvangi 5 220 Hafnarfjörður
Sími: 787 - 6655 www.Straumrof.is
straumrof@gmail.com Kt: 651119-1540

© ÖLL AFRITUN TEIKNINGAR, ER HÁÐ SKORFLEGU LEYFI HÖNNUÐAR.
Verkefnið:
**MJÓ Sund 8
220 HAFNARFJÖRÐUR**

BYGGT Á ADALUPPDRATTUM - DAGS: 12.03.2021 - ÚTGÁFA: A
Teikningheiti:
**RÁFLAGNIR
LÁGSPENNA
2. HÆÐ**

Dagsetning: 11.05.2021 Mælikvæði: 1:50 Blaðstærð: A1
Nafn og kennitala samræmingarhönnuðar / hönnunarstjóra:
Ragnar Þór Harðarson kt:080890-3979

Undirskrift hönnuðar:
Nafn og kennitala samræmingarhönnuðar / hönnunarstjóra:
Kári Eiríksson kt: 070365-4059

Undirskrift hönnunarstjóra:
Verkunúmer: 2020-002 Teikningar blaðnúmer: 006 Útgáfa: B

GRUNNMYND 2-HÆÐ
1:50

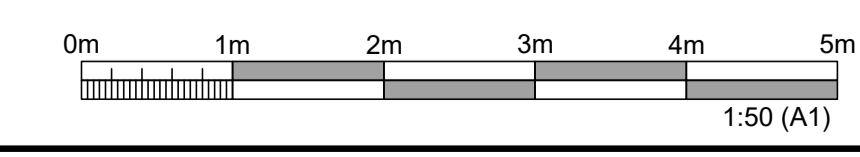

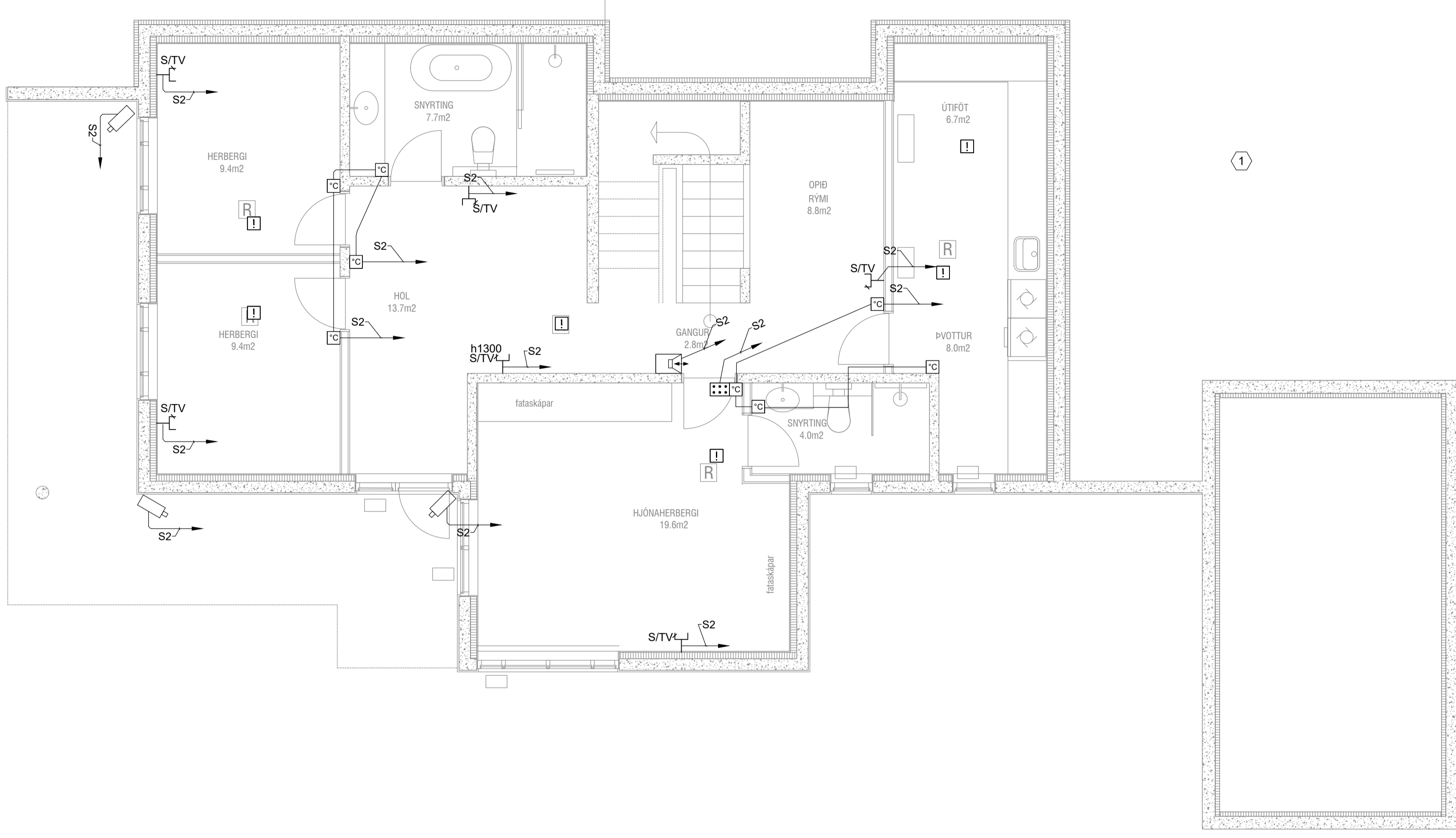

ALMENNAR SKÝRINGAR

- 1 HÆÐIR, VARNARBÚNAÐUR OG ÞÉTTLEIKI RAFBÚNAÐAR, SJÁ TEIKNINGU 2020-001-002 SAMKV. IEC/EN 60898

SKÝRINGAR

- 1 FJÖLDI RÓRA FRÁ JARÐHÆÐ OG UPPÚR 11x RÖR MILLI HÆÐA 11xø20mm RÖR

Br.	DAGS.	SKÝRINGAR	HANNAÐ	YFIR.	& SAMP.
A	11.05.2021	VERKTEIKNINGAR	RÞH	RÞH	

SR Straumrof ehf.
Vesturvangi 5 220 Hafnarfjörður
Sími: 787 - 6655 www.Straumrof.is
straumrof@gmail.com Kt: 651119-1540

© ÖLL AFRITUN TEIKNINGAR, ER HÁÐ SKORFLEGU LEYFI HÖNNUÐAR.

Verkefni:
**MJÓSUND 8
220 HAFNARFJÖRÐUR**

BYGGT Á AÐALUPPDRAÐTUM - DAGS: 12.03.2021 - ÚTGÁFA: A

Teikningheiti:
**RAFLAGNIR
SMÁSPENNA
JARÐHÆÐ**

Dagsetning: 11.05.2021 Mælikvæði: 1:50 Blaðstærð: A1

Nafn og kennitala samræmingarhönnuðar / hönnunarstjóra:
Ragnar Þór Harðarson kt:080890-3979

Undirskrift hönnuðar:

Nafn og kennitala samræmingarhönnuðar / hönnunarstjóra:
Kári Eiríksson kt: 070365-4059

Undirskrift hönnunarstjóra:

Verknúmer: 2020-002 Teikningar blaðnúmer: 007 Útgáfa: A

GRUNNMYND JARÐHÆÐ
1:50



ALMENNAR SKÝRINGAR

- ① HÆÐIR, VARNARBÚNAÐUR OG ÞÉTTLEIKI RÁFBÚNAÐAR, SJÁ TEIKNINGU 2020-001-002 SAMKV. IEC/EN 60898

SKÝRINGAR

- ① FJÖLDI RÓRA FRÁ 3 HÆÐ NIÐUR Á JARÐHÆÐ
3x RÖR MILLI HÆÐA
3xø20mm RÖR
- ② FJÖLDI RÓRA FRÁ 2 HÆÐ NIÐUR Á JARÐHÆÐ
8x RÖR MILLI HÆÐA
8xø20mm RÖR

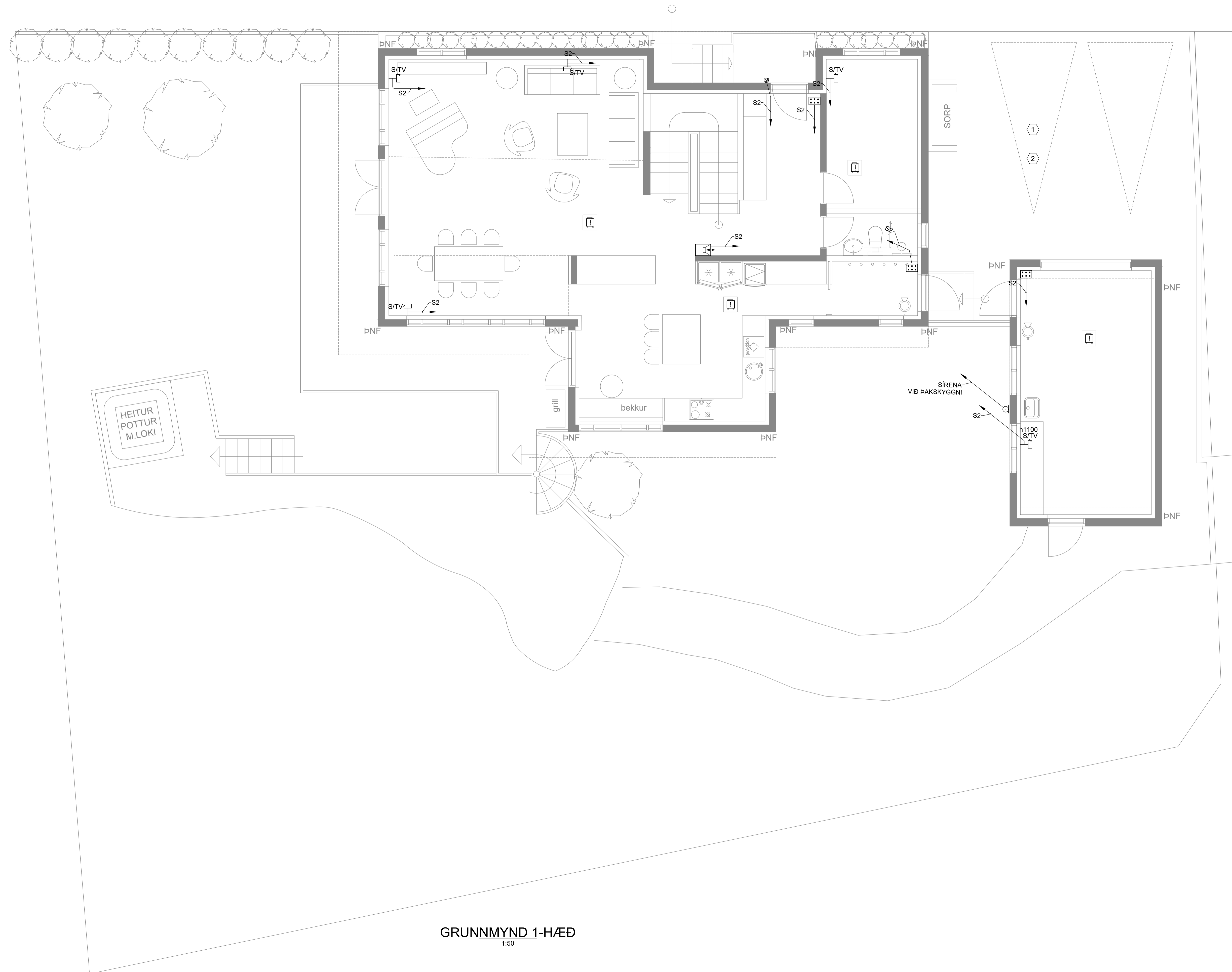

GRUNNMYND 1-HÆÐ
1:50

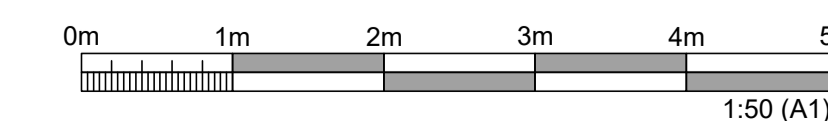

Br.	DAGS	SKÝRINGAR	HANNAÐ	YFIRF. & SAMP.
A	11.05.2021	VERKTEIKNINGAR	RÞH	RÞH

SR Straumrof ehf.
Vesturvangi 5 220 Hafnarfjörður
Sími: 787 - 6655 www.Straumrof.is
straumrof@gmail.com Kt: 651119-1540

© ÖLL AFRITUN TEIKNINGAR, ER HÁÐ SKORFLEGU LEYFI HÖNNUÐAR.

Verkeiði:
**MJÓSUND 8
220 HAFNARFJÖRÐUR**

BYGGT Á ADALUPPDRATTUM - DAGS: 12.03.2021 - ÚTGÁFA: A

Teikningheiti:
**RÁFLAGNIR
SMÁSPENNA
1. HÆÐ**

Dagsetning: 11.05.2021 Mælikvæði: 1:50 Blaðstærð: A1

Nafn og kennitala rafhagna hönnuðar:
Ragnar Þór Harðarson kt:080890-3979

Undirskrift hönnuðar:

Nafn og kennitala samræmingarhönnuðar / hönnunarstjóra:
Kári Eiríksson kt: 070365-4059

Undirskrift hönnunarstjóra:

Verkunúmer: 2020-002 Teikningar blaðnúmer: 008 Útgáfa: A

ALMENNAR SKÝRINGAR

- 1 HÆDIR, VARNARBÚNAÐUR OG ÞÉTTLEIKI RAFBÚNAÐAR, SJÁ TEIKNINGU 2020-001-002 SAMKV. IEC/EN 60898

SKÝRINGAR

- 1 FJÖLDI RÓRA FRÁ 3 HÆÐ NIÐUR Á JARÐHÆÐ 3x RÖR MILLI HÆÐA 3xø20mm RÖR

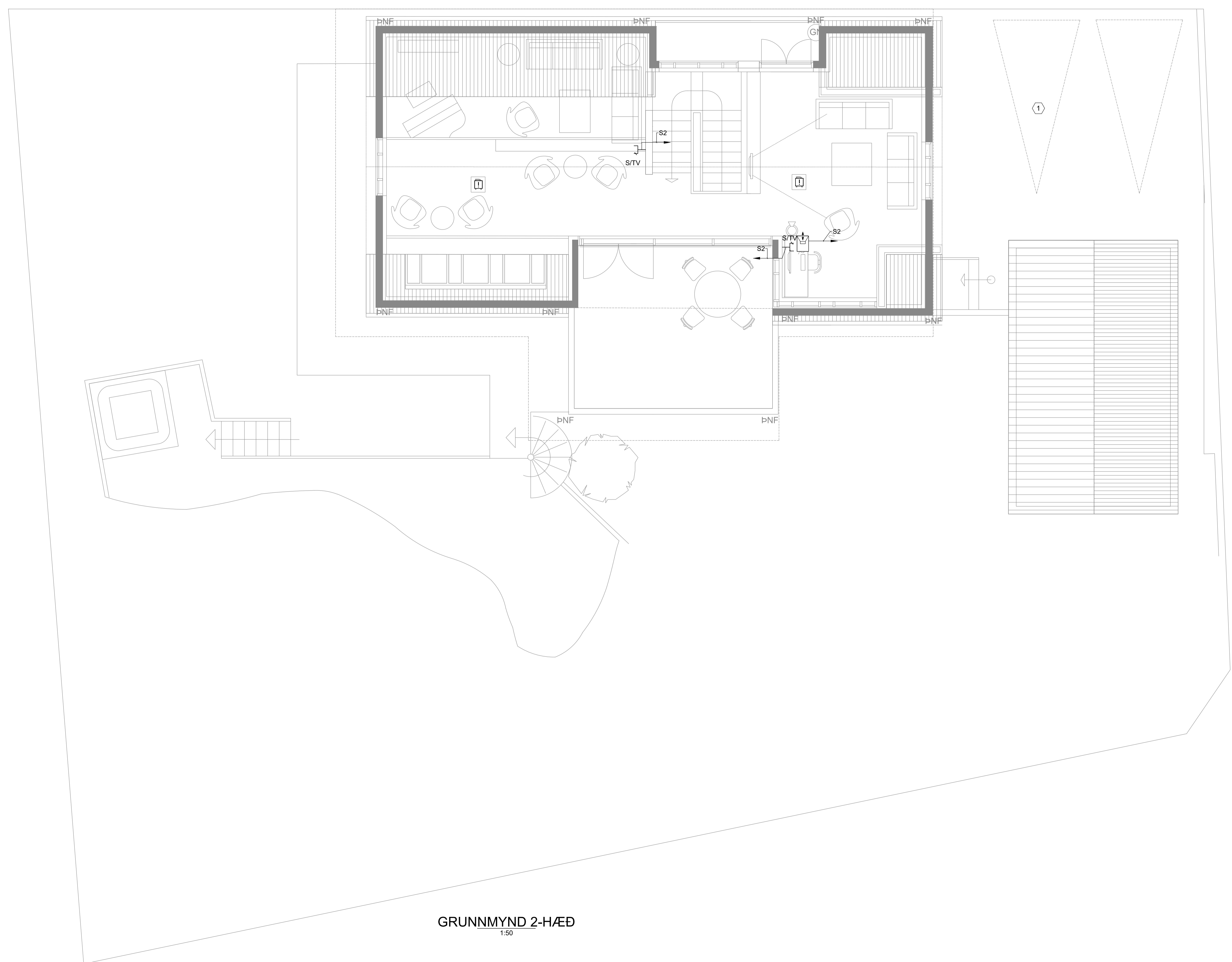

GRUNNMYND 2-HÆÐ
1:50

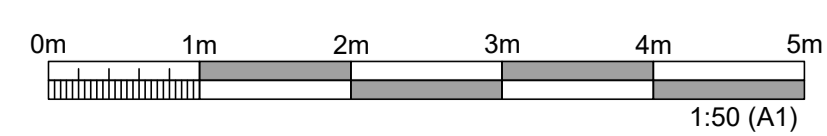

Br.	DAGS	SKÝRINGAR	HANNAÐ	YFIRF. & SAMF.
A	11.05.2021	VERKTEIKNINGAR	RÞH	RÞH

SR Straumrof ehf.
Vesturvangi 5 220 Hafnarfjörður
Sími: 787 - 6655 www.Straumrof.is
straumrof@gmail.com Kt: 651119-1540

© ÖLL AFRITUN TEIKNINGAR, ER HÁÐ SKORFLEGU LEYFI HÖNNUÐAR.

Verkheiti:
**MJÓSEND 8
220 HAFNARFJÖRÐUR**

BYGGT Á AÐALUPPDRÁTTUM - DAGS: .xxx - ÚTGÁFA: .xxx

Teikningheiti:
**RAFLAGNIR
SMÁSPENNA
2. HÆÐ**

Dagsetning: 11.05.2021 Mælikvæði: 1:50 Blaðstærð: A1

Nafn og kennitala rafhagna hönnuðar:
Ragnar Þór Harðarson kt:080890-3979

Undirskrift hönnuðar:

Nafn og kennitala samræmingarhönnuðar / hönnunarstjóra:
Kári Eiríksson kt: 070365-4059

Undirskrift hönnunarstjóra:

Verknumur: 2020-002 Teikningar blaðstærð: 009 Útgáfa: A

TAFLA 1

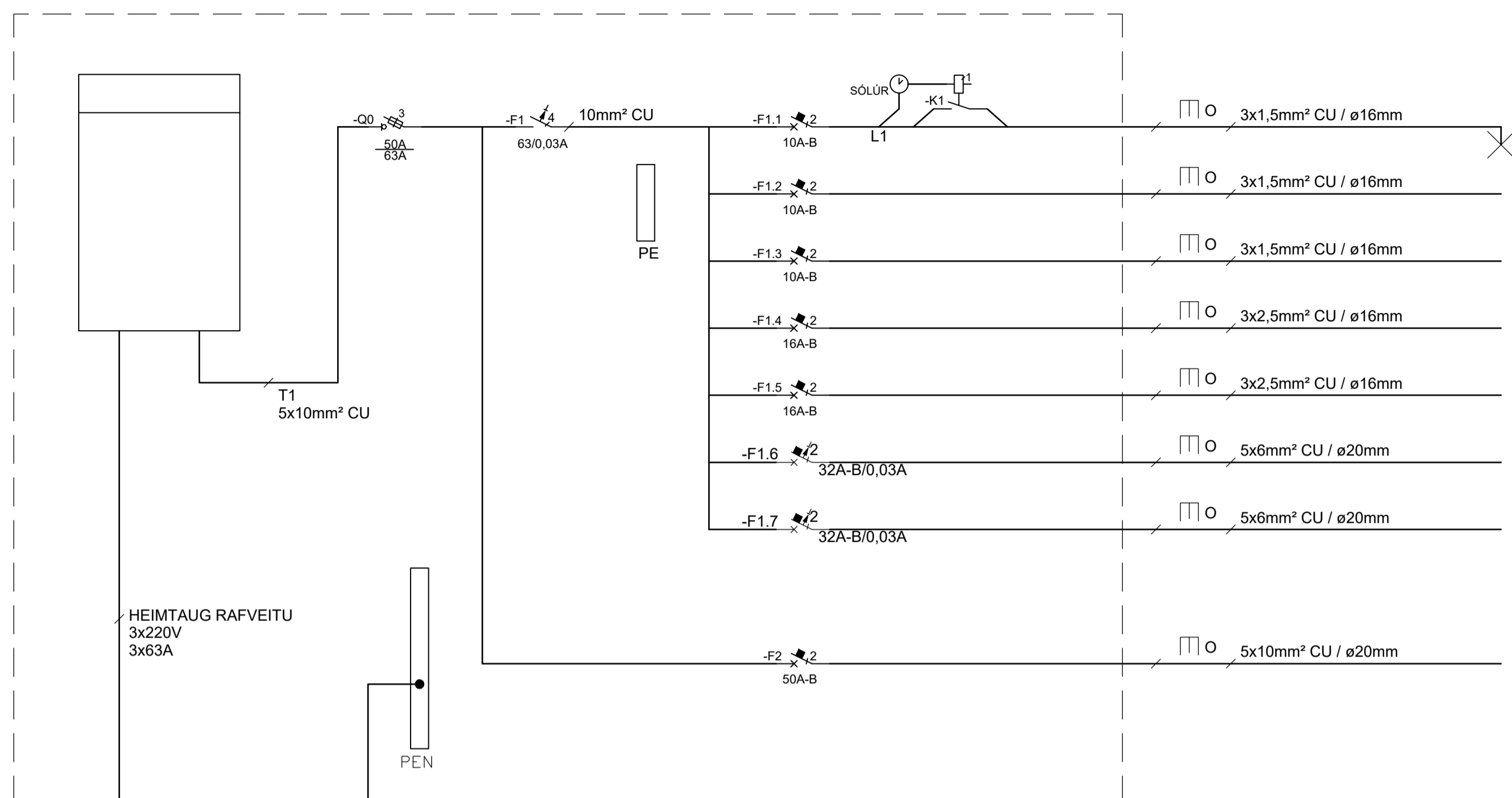

- ÚTILJÓÐ
- NIDURFÖLL HITAPRÆDIR
- LJÓÐ OG HURÐ
- TENGLAR
- TENGLAR
- HLEDSLUSTÖÐ 1
- HLEDSLUSTÖÐ 2
- T2, HÚS

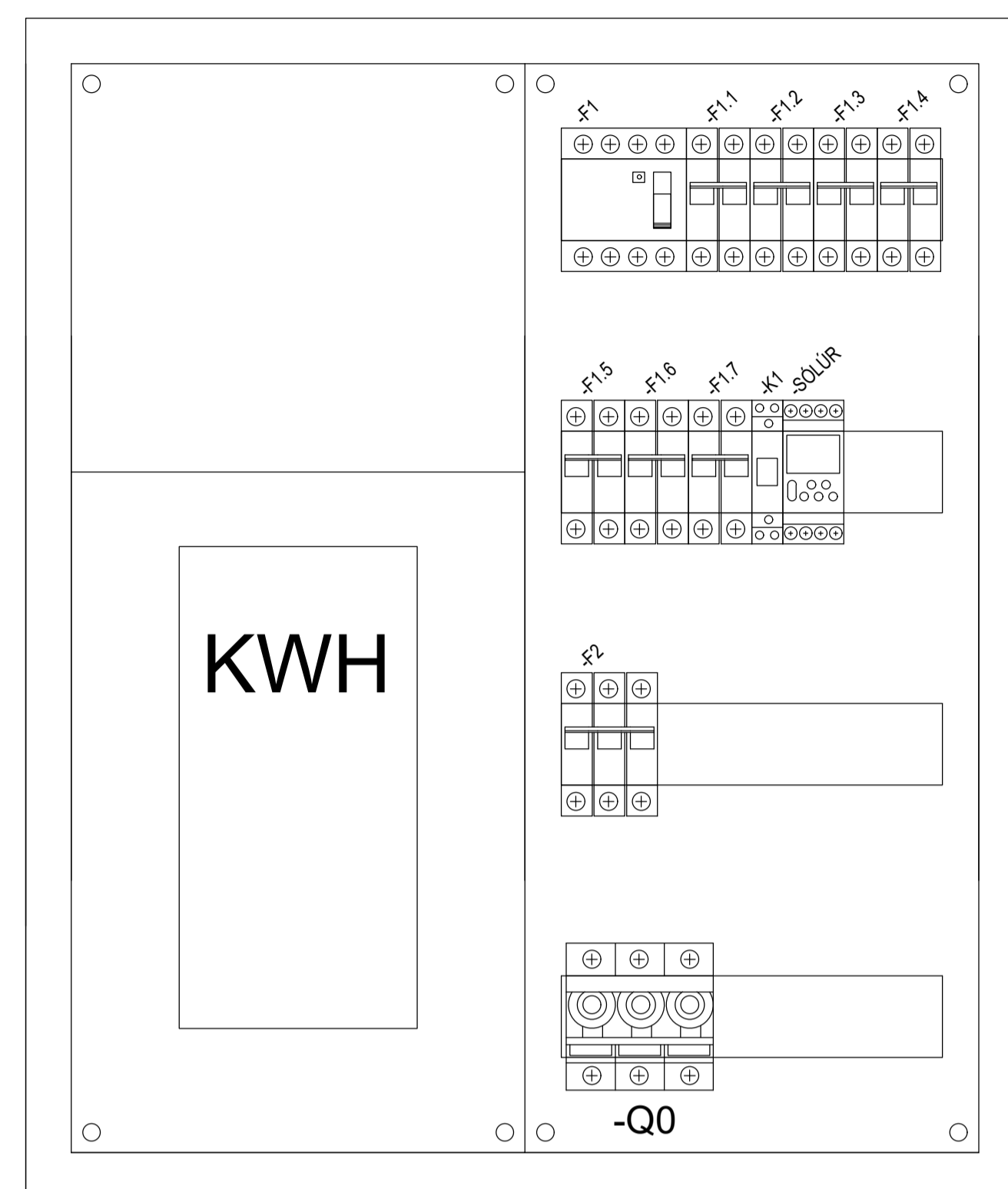

SKÝRINGAR

- 1 ALLUR ROFA OG VARBÚNAÐUR SKAL GETA ROFID AMK. 10KA SKAMMHLAUPSSTRÁUM SAMKV. IEC/EN 60898
- 2 ÞÉTTLEIKI TÖFLU SKAL VERA A.M.K. IP21

Br.	DAGS.	SKÝRINGAR	HANNAÐ	YFIR. & SAMP.
A	11.05.2021	VERKTEIKNINGAR	RÞH	RÞH

SR Straumrof ehf.
Vesturvangi 5 220 Hafnarfjörður
Sími: 787 - 6655 www.Straumrof.is
straumrof@gmail.com Kt: 651119-1540

© ÖLL AFRITUN TEIKNINGAR, ER HÁÐ SKRIFLEGU LEYFI HÖNNUÐAR.

Verkefni:
**MJÓÐSUND 8
220 HAFNARFJÖRÐUR**

BYGGT Á ABALUPPRÁTTUM - DAGS: 12.03.2021 - ÚTGÁFA: A

Teikningheiti:
**RAFLAGNIR
LÁGSPENNA
EINLÍNUMYND TAFLA 1**

Dagsetning: 11.05.2021 Mælikvæði: 1:50 Blaðstærð: A1

Nafn og kennitala samræmingarhönnuðar / hönnunarstjóra:
Ragnar Þór Harðarson kt:080890-3979

Undirskrift hönnuðar:

Nafn og kennitala samræmingarhönnuðar / hönnunarstjóra:
Kári Eiríksson kt: 070365-4059

Undirskrift hönnunarstjóra:

Verkunúmer: 2020-002 Teikningar blaðnúmer: 010 Útgáfa: A

RAFLAGNIR

Einbýlishús
Mjósund 8
220 Hafnarfjörður



Verknúmer 2020-002

Teikningaskrá:

- Bls: - Verkluti:
 001 - Forsíða
 002 - Almennar skýringar
 003 - Afstöðumynd, snið og sökkulskaut
 004 - Lágspennulagnir jarðhæð
 005 - Lágspennulagnir 1. hæð
 006 - Lágspennulagnir 2. hæð
 007 - Smáspennulagnir Jarðhæð
 008 - Smáspennulagnir 1. hæð
 009 - Smáspennulagnir 2. hæð
 010 - Tafla T1 einlæinmynd og töfluútlit
 011 - Tafla T2 einlæinmynd og töfluútlit

Br.	DAGS	SKÝRINGAR	HANNAÐ	YFIR & SAMP.
A	11.05.2021	VERKTEIKNINGAR	RÞH	RÞH

SR Straumrof ehf.
 Vesturvangi 5 220 Hafnarfjörður
 Sími: 787 - 6655 www.Straumrof.is
 straumrof@gmail.com Kt: 651119-1540

© ÖLL AFRITUN TEIKNINGAR, ER HÁÐ SKRIFLEGU LEYFI HÖNNUÐAR.

Verkefni:
**MJÓSUND 8
 220 HAFNARFJÖRÐUR**

BYGGT Á ADALUPPDRATTUM - DAGS: 12.03.2021 - ÚTGÁFA: A

Teikningheiti:
**RAFLAGNIR
 FORSÍÐA**

Dagsetning: 11.05.2021 Mælikvæði: 1:50 Blaðstærð: A1

Nafn og kennitala samræmingarhönnuðar / hönnunarstjóra:
 Ragnar Þór Harðarson kt: 080890-3979

Undirskrift hönnuðar:

Nafn og kennitala samræmingarhönnuðar / hönnunarstjóra:
 Kári Eiríksson kt: 070365-4059

Undirskrift hönnunarstjóra:

Verknúmer: 2020-002 Teikningar bláttölur: 001 Útgáfa: A

ALMENNAR SKÝRINGAR:

ÖLL MÁL ERU Í MILLIMETRUM (mm).

ÖLL MÁL ERU FRÁ FULLFRÁGENGNU GÓLFI OG Í MIÐJA DÓS EÐA ÚR MIÐRI DÓS Í MIÐJA DÓS EÐA Í FULLFRÁGENGINN VEGG.

ÞAR SEM PÍPUR ERU LAGÐAR HLÍÐ VIÐ HLÍÐ Í LOFTUM EÐA VEGGJUM SKAL HAFA MINNST 3cm BIL MILLI RÖRA, ÞANNIG AÐ STEYPA GETI AUÐVELDLEGA RUNNIÐ NIÐUR Á MILLI.

ÖLL TÁKN ERU TÁKNRÆN OG BER AÐ SAMRÆMA LAGNIR AÐ TÆKJUM EFTIR AÐSTÆÐUM Á STAÐNUM OG EFTIR SÉRTEIKNINGUM.

LÁGSPENNA:

ALLAR PÍPUR ERU Ø16mm OG VÍR 3x1,5mm²

- HÆDIR ERU GEFNAR UPP FRÁ FULLFRÁGENGNU GÓLFI
- HÆDIR ROFA 1100mm
- HÆDIR ROFA VIÐ RÚMGAFI 800mm
- HÆDIR TENGLA ALMENNT 200mm NEMA:
 - VIÐ ELDHÚS OG BAÐ BORDPLÖTUR 1100mm
 - ELDAVÉLATENGILL 700mm
 - BAKAROFN 1100mm
 - UPPÞVOTTAVÉL 600mm
 - ÖRBYLGJUOFN 1600mm
 - HÁFUR/GUFUGLEYPÍR 2000mm
 - ÚTITENGILL, 1300mm
 - ÞVOTTAVÉL, 1300mm
 - ÞURRKARI, 1300mm
- HÆDIR VEGGDÓSA ERU 1800mm NEMA:
 - VIÐ RÚMGAFI 1600mm
 - Á BAÐI 2050mm
 - ÚTILJÓS 1900mm

NEMA ANNAÐ KOMI FRAM Á TEIKNINGU

MÁLSTRAUMUR ROFA SKAL MINNST VERA 10A

MÁLSTRAUMUR TENGLA SKAL MINNST VERA 16A

SJÁ NÁNARI TENGINGU, GILDLEIKA TAUGA OG VÍRUN Á EINLÍNUMYND.

SANNREYNA SKAL UPPGEFINN VÍRA- OG PÍPUFJÖLDA.

TIL SNERTISPENNUVARNAR SKAL BEITA NÚLLUN OG LEKASTRAUMSROFAVÖRN ÞAR SEM NÚLLUNARHÆFT ER ANNARS LEKASTRAUMSROFAVÖRN OG TVÓFALDA EINANGRUN FYRIR FRAMAN HANA.

GREINAR ERU EKKI SÝNDAR Í ÖLLUM TILVIKUM AÐ TÖFLU, EN ERU ÞÁ MERKTAR VIÐKOMANDI TÖFLU. DÆMI: T1-F2.3 ER GREIN 3, Á LEKASTRAUMSROFA 2 FRÁ TÖFLU 1.

MÁLMLUTA LAGNA, NIÐURFALLA, TÆKJA, LAMPA OG RAFBÚNAÐAR SKAL JARÐBINDA VANDLEGA SKV. REGLUGERÐ.

JARÐBINDA SKAL PÍPUKERFI FYRIR HEITA- OG KALDAVATNSLÖGN. SKILA SKAL MÆLINGU AF JARÐBINDINGUNNI OG SKAL HÚN UPPFYLLA KRÖFUR RAFVEITUNNAR.

ALLAR LAGNIR OG FRÁGANGUR SKAL VERA Í SAMRÆMI VIÐ REGLUGERÐ UM RAFORKUVIRKI.

ALLAR LAGNIR OG FRÁGANGUR SÖKKULSKAUTSTENGINA SKULU VERA Í SAMRÆMI VIÐ TÆKNILEGA TENGISKILMÁLA.

FYRIR NÁKVÆMA STAÐSETNINGU VEGGJA SKAL STYÐJAST VIÐ ARKITEKTATEIKNINGAR.

ÞÉTTLEIKI RAFBÚNAÐAR SKAL VERA MINNST IP44 UTANDYRA OG Í SAMRÆMI VIÐ REGLUGERÐ UM RAFORKUVIRKI.

ROFAR OG TENGLAR SKULU VERA AÐ SÓMU GERÐ OG VERA CE VOTTADIR.

Í ALLA KAPALSTIGA SKAL SETJA MILLISKILRÚM TIL AÐ AÐGREINA SMÁSPENNU FRÁ LÁGSPENNU

ÖLL TÁKN ERU SKV. IEC 60617 STAÐLI UM RAFLAGNATÁKN.

SMÁSPENNA:

HÆDIR Á SÍMATENGLUM (S) OG SJÓNVARPSTENGLUM(TV) FRÁ FULLFRÁGENGNU GÓLFI 200mm.

HULDIR BRUNASKYNJARAR Í MILLIGÓLFI OG LOFTI SKULU VERA MEÐ LJÓSDIÓÐU TIL AFLESTRAR FYRIR SLÖKKVILIÐ.

ALLAR SMÁSPENNULAGNIR ERU Í Ø20mm RÖRUM

FYRRNEFND ATRÍÐI GILDA NEMA ANNARS SÉ GETIÐ.

LÁGSPENNA:

- 3 FASA TENGILL
- TENGILL, JARÐBUNDINN
- FJÖLDI, ÍR = Í RENNUNNI
- ROFI, EINPÓLA
- TENGILL Í SÓMU HÆÐ OG ROFI, ROFI NÆR HURÐAKARMI Á VIÐ UM AÐRA ROFA LIKA
- SAMROFI
- KROSSROFI
- LJÓSDEYFIR
- ÞRÝSTIROFI
- ÞRÝSTIROFI MEÐ GAUMLJÓSI
- HREYFISKYNJARI, TAKMÖRKUD SÝN
- HREYFISKYNJARI, 360°
- LOFTADÓS / TENGIDÓS
- VEGGDÓS
- LOFTLJÓS
- VEGLJÓS
- INNVELD LÝSING, M/SPENNA HÓLFI EF VIÐ Á
- NEYÐARLJÓS MEÐ RAFHLÖÐU
- NEYÐARLJÓS Á SÉR RÁS
- LÖGN FER UPP
- LÖGN FER NIÐUR
- LÖGN, GEGNUM HÆÐ
- JARÐTENING
- RAFMAGNSTAFLA
- VARROFI, NEOZED
- TVÍPÓLA LEKALIDASJÁLFFVAR
- FJÓRPÓLA LEKALIDI
- 20A-B SJÁLFFVAR
- SPÓLUROFI
- SÓLUR

STRENGSTIGAR:

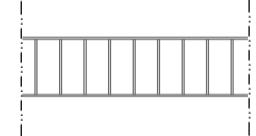

BREIDD STRENGSTIGA

2 = 200mm L6 = LÁGSPENNUSTIGI 600mm
 3 = 300mm S6 = SMÁSPENNUSTIGI 600mm
 4 = 400mm B6 = BLANDAÐUR LÁG- OG SMÁSPENNU-
 5 = 500mm STIGI MEÐ SKILRÚMI 600mm

SMÁSPENNA:

- SAMSKIPTATENGILL
- FJÖLDI
- REYKSKYNJARI
- LÍNUSKYNJARI
- INN- ÚTGANGSEINING
- HANDBÓDI
- ÞRÝSTIROFI
- SEGULGRIP
- HURÐARROFI
- BRUNAVIÐVÖRUNARTAFLA
- HREYFISKYNJARI, TAKMÖRKUD SÝN
- HREYFISKYNJARI, 360°
- TÆKJAVÖRN
- DYRABJALLA HÆÐ 1500
- THERMOSTAT HÆÐ 1500
- TALNABORD HÆÐ 1500
- KORTALESARI HÆÐ 1500
- KORTALESARI MEÐ TALNABORDI HÆÐ 1500
- TITRINGSSKYNJARI
- GASLEKASKYNJARI
- VATNSSKYNJARI
- RÚÐUBROTSSKYNJARI
- HLJÓÐSTYRKSSKYNJARI
- STYRKSTILLIR
- RAFLÁS
- BJALLA
- SÍRENA
- HÁTALARI
- LOFTNET
- MYNDAVÉL
- MYNDAVÉL, HREYFANLEG

MERKINGAR:

- KAPALSTIGI
- RAFLÖGN, PÍPUR
- RAFLÖGN ENÐAR Í PLÖTUHÓLK
- UTANÁLIGGJANDI RAFLÖGN
- RAFLÖGN Í JÖRÐ EÐA GÓLFPLÖTU
- RAFLÖGN AÐ TÖFLU
- PÍPUR ENDA SAMKV. SÉR SKÝRINGU
- HULIN 16mm PÍPA
- UTANÁLIGGJANDI 16mm PÍPA
- UTANÁLIGGJANDI STRENGUR
- VÍRAMERKI, FJÖLDI LEIÐARA
- ÍR = BÚNAÐUR Í RENNUNNI
- NÚMER SÉR SKÝRINGAR
- NÚMER ALMENNAR SKÝRINGAR
- NÚMER MINNIHÁTTAR BREYTINGAR
- BREYTINGARSÝ



Br.	DAGS.	SKÝRINGAR	HANNAÐ	YFIR. & SAMP.
A	11.05.2021	VERKTEIKNINGAR	RÞH	RÞH

SR Straumrof ehf.
 Vesturvangi 5 220 Hafnarfjörður
 Sími: 787 - 6655 www.Straumrof.is
 straumrof@gmail.com Kt: 651119-1540

Verkeiði:
MJÓSUND 8
220 HAFNARFJÖRÐUR

BYGGT Á AÐALUPPDRÁTTUM - DAGS: 12.03.2021 - ÚTGÁFA: A
 Teikningiheiti:
RAFLAGNIR
ALMENNAR SKÝRINGAR

Dagsetning: 11.05.2021 Mælikvæði: 1:50 Blaðstærð: A1
 Nafn og kennitala raflagna hönnuðar: Ragnar Þór Harðarson kt:080890-3979
 Undirskrift hönnuðar:

Nafn og kennitala samræmingarhönnuðar / hönnunarsjóra: Kári Eiríksson kt: 070365-4059
 Undirskrift hönnunarsjóra:

Verkunúmer: 2020-002 Teikningar blaðsíska: 002 Útgáfa: A

